



RH Activ 300[®]

USER GUIDE



1

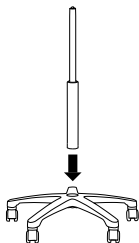

2

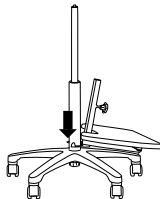

3

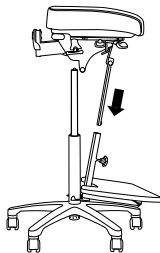

4

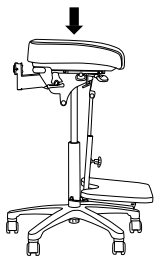

5

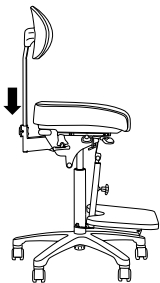

6

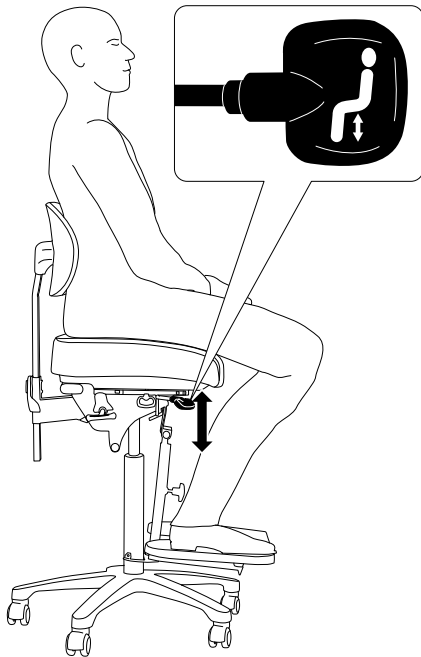
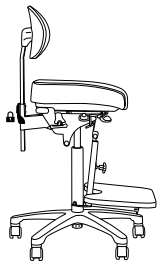

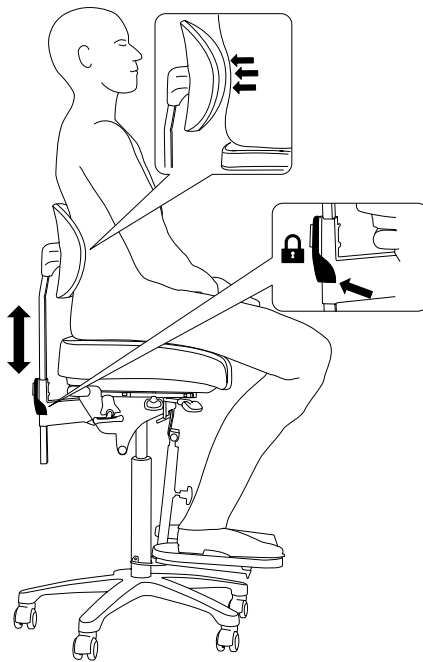
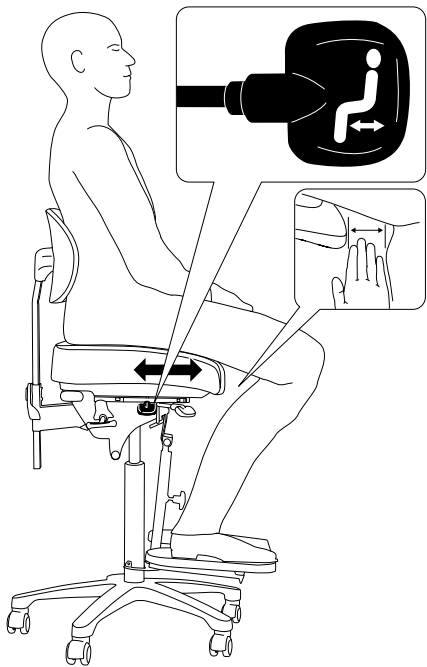

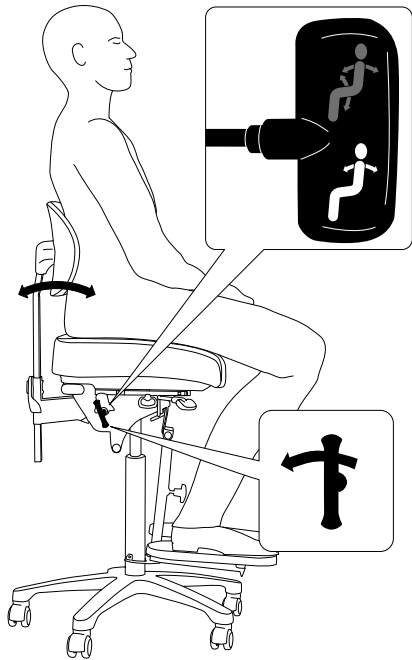
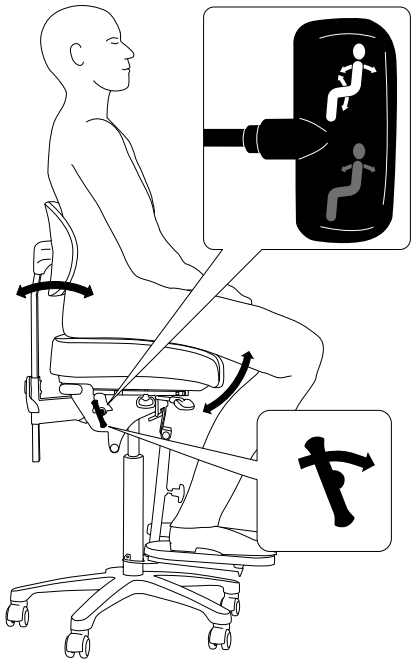

Optional extras

Tillbehör - Tilbehør - Ekstrautstyr - Zubehör
Accessoires - Accesorios - Accessori

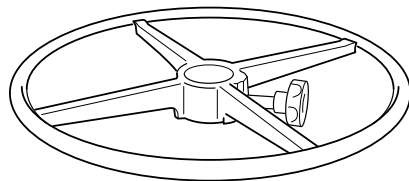
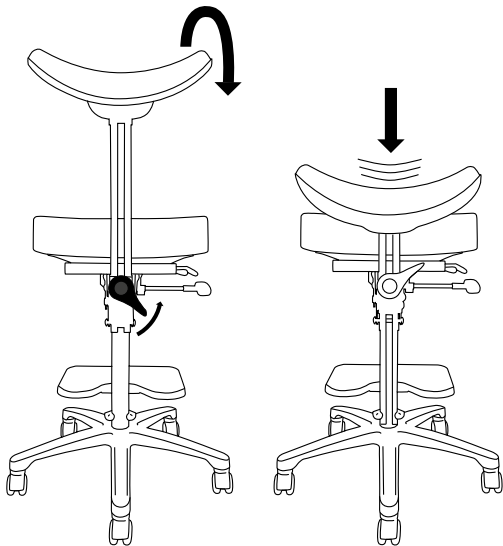

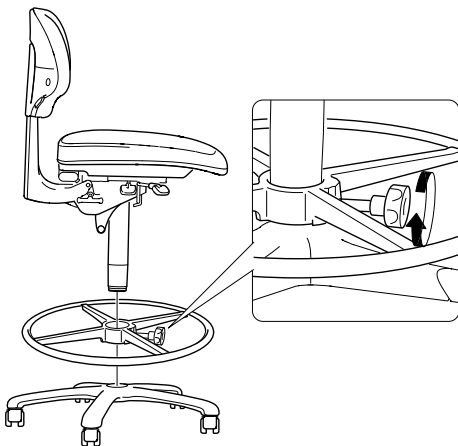

10 YEAR
GUARANTEE



Tänk på!

Stolarna levereras i standardutförande med hjul för mjuka golv, som tillval finns hjul för hårda golv. RH-stolarna är endast avsedda för arbetsplatsanvändning. Låt aldrig barn leka med stolarna! Stolarna är byggda för lång och bekymmersfri funktion. Regelbunden service och underhåll förlänger dock stolarnas livslängd och bibehåller deras goda ergonomiska egenskaper. Kontakta oss för närmare information om serviceavtal. Försök aldrig reparera en stol utan att först kontakta oss eller närmaste återförsäljare. Sits- och ryggdynor är lätt utbytbara. Kontakta Din återförsäljare för närmare information!

Garantivillkor

10 års garanti lämnas på RH Activ*. Garantin räknas från leveransmånad och avser fabriksfel vad gäller funktion, material eller tillverkning under förutsättning att produkten vårdas och brukas normalt (8 tim/dag). Vid längre användning (exempelvis 24 tim/dygn) gäller ett års garanti. Garantin gäller delar, ej arbete. Garantin gäller ej insända kundtyger. * 5 års garanti lämnas på ESD- och Cleanroomutförandet av stolen under förutsättning att rengöring av hjul och hjulbanor görs regelbundet med lämpligt rengöringsmedel.

OBS!

I standardutførelse leveres stolene med hjul for myke gulv. Hjul for harde gulv fås som tilleggsutstyr. RH-stolene er kun ment til arbeidsbruk. La aldri barn leke med stolene! Stolene er bygd for langvarig og problemfri funksjon. Regelmessig service og vedlikehold forlenger imidlertid stolenes levetid og opprettholder deres gode ergonomiske egenskaper.

Ta kontakt med oss for nærmere informasjon om serviceavtale. Forsøk aldri å reparere en stol uten å ha kontaktet oss eller nærmeste forhandler først. Det er lett å bytte ut sete- og ryggputer. Ta kontakt med din forhandler for ytterligere informasjon!

Garantivilkår

10 års garanti gis på RH Activ*. Garantien regnes fra leveringsmåned og gjelder fabrikkasjonsfeil vedrørende funksjon, materialer eller produksjon, forutsatt at produktet pleies og brukes normalt (8 timer/dag).

Ved lengre bruk (24 timer/døgn) gjelder ett års garanti. Garantien gjelder deler, ikke arbeid.

Garantien gjelder ikke stoffer innsendt av kunden.

* 5 års garanti gies på ESD- og Cleanroom-utførelse av stolen, under forutsetning av at trinser og hjulbane rengjøres med riktig rengjøringsmiddel.

Tenk på!

Stolene leveres i standardutførelse med hjul til bløde gulve, som ekstraudstyr finnes der hjul til harde gulve. RH-stolene er kun beregnet til bruk på arbeidsplasser. Lad aldri barn leke med stolene! Stolene er fremstillet til lang tids problemfri funksjon. Regelmessig service og vedlikeholdelse vil dog forlænge stolenes levetid og bevarer deres gode ergonomiske egenskaper. Forsøg aldrig at reparere en stol, men kontakt nærmeste forhandler. Sæde- og ryghynder kan let udskiftes. Kontakt forhandleren for nærmere informasjon!

Garantibetingelser

Der ydes 10 års garanti på RH Activ*. Garantien gjelder fra den måned, hvor leveringen sker, og den dækker fabrikasjonsfejl med hensyn til funktion, materialer eller fremstilling under forudsætning af, at produkterne vedligeholdes og anvendes normalt (8 timer pr. dag). Ved længere tids brug (f.eks. 24 timer pr. døgn) ydes der 1 års garanti. Garantien dækker komponenter, men ikke arbejdsløn. Garantien gælder ikke stoffer, der er leveret af kunden.

* 5 års garanti ydes på ESD- og Cleanroom-udførelse af stole under forudsætning af at hjul og hjulbaner rengøres regelmæssigt med alm. rengøringsmidler.

Tärkeää!

Tuolien mukana toimitetaan vakiona pyörät pehmeälle alustalle ja lisätilauksesta pyörät kovalle alustalle.

RH-tuolit on tarkoitettu yrityskäyttöön. Älä koskaan anna lasten leikkiä tuoleilla!

Tuolit on rakennettu pitkäikäisiksi ja toimintavarmoiksi. Säännöllinen huolto ja kunnossapito pidentävät tuolien kestoikää ja säilyttävät niiden hyvät ergonomiset ominaisuudet. Älä koskaan yritä korjata tuolia ottamatta ensin yhteyttä meihin tai lähimpään jälleenmyyjään. Istuin- ja selkänojatyynt on helppo vaihtaa.

Takuuehdot

RH Activ on 10 vuoden takuu*. Takuu alkaa toimituskuukaudesta ja kattaa toiminta-, materiaali- ja valmistusviat edellyttäen, että tuotetta hoidetaan ja käytetään normaalisti (8 tuntia/päivä). Takuu kattaa osat, ei työtä. Takuu ei koske asiakkaiden toimittamia kankaita.

* 5 vuoden takuu myönnetään ESD- ja Cleanroomtuoleille edellyttäen, että pyörät ratoineen puhdistetaan säännöllisesti tarkoitukseen sopivalla puhdistusaineella.

Remember!

Standard chair models include castors for soft floors. Castors for hard floors are available as an option. RH chairs are for commercial use only. Never allow children to play with the chairs. The chairs are built to last a lifetime. However, regular service and maintenance is recommended. Contact your dealer for further information about service agreements. Never try to repair a chair without first contacting us or your nearest dealer as such action will invalidate your warranty. Seat and back cushions are simple to change.

Contact your dealer for further information.

Warranty

RH Activ have a 10-year warranty* valid from the date of delivery. This warranty covers function, material and production defects, provided the chairs are used with care under normal conditions, e.g. 8 hrs/ day. For longer use, e.g. 24 hrs/day, a 1-year warranty applies. The warranty does not cover customers own fabric.

* The ESD- and Cleanroom-performance is covered by a 5 year warranty providing that components such as castors are cleaned and maintained using a suitable cleaning solution.

Bitte beachten!

Die Stühle werden in der Standardausführung mit Rollen für weiche Böden geliefert. Rollen für harte Böden sind als Zubehör erhältlich. RH-Stühle sind nur für die Benutzung an Arbeitsplätzen bestimmt. Lassen Sie Kinder nicht mit den Stühlen spielen. Die Stühle sind langlebig und robust. Durch regelmäßige Wartung und Instandhaltung können die Lebensdauer weiter verlängert und die ergonomischen Eigenschaften erhalten werden. Wir informieren Sie gerne über die Einzelheiten unserer Service-Verträge. Versuchen Sie niemals, einen defekten Stuhl zu reparieren, ohne zuvor uns oder Ihren Fachhändler zu kontaktieren. Die Polster von Sitzschale und Rückenlehne lassen sich mühelos austauschen. Ihr Fachhändler informiert Sie gerne.

Garantiebestimmungen

RH Activ hat 10 Jahre Garantie*. Die Garantiefrist beginnt ab dem Monat, in dem die Lieferung erfolgt. Die Garantie gilt für produktionsbedingte Funktions-, Material- und Fertigungsmängel, sofern das Produkt vorschriftsmäßig gepflegt und benutzt (8 Std./Tag) wurde. Bei längerem Gebrauch (z. B. 24 Stunden/Tag) beträgt die Garantie ein Jahr. Die Garantie umfasst lediglich Teile, nicht evtl. zu erbringende Arbeitsleistungen. Die Garantie gilt nicht für eingeschickte Kundenstoffe. * Wir gewähren 5 Jahre Garantie auf die ESD- und Reinraum-Ausführung des Stuhles, wenn Rollen und Rollenbahnen regelmäßig mit einem geeigneten Reinigungsmittel gesäubert werden.

Remarques!

Les modèles de sièges standards sont équipés de roulettes pour moquettes. Les roulettes pour sols durs sont en option. Les sièges RH sont destinés à une utilisation dans un environnement de travail. Laisser jamais un enfant jouer avec les sièges! Les sièges sont conçus pour une utilisation longue et sans problème. Un entretien régulier prolonge la durée de vie des sièges et assure le maintien de leurs qualités ergonomiques. Contacter nous pour plus d'informations sur notre contrat de SAV. N'essayer jamais de réparer un siège sans avoir contacté RH Form ou votre distributeur le plus proche. Les coussins des assises et des dossiers sont facilement remplaçable. Pour plus d'information contacter votre distributeur.

Conditions de garantie

RH Activ a 10 ans garantie*. La garantie est valable à compter du mois de livraison et couvre les défauts de fabrications en ce qui concerne les fonctions, les matériaux et la fabrication à condition que le produit soit soigné et utilise normalement (8h/jour). Lors d'une utilisation plus intensive (par exemple 24h/24h) la garantie est valable un an. La garantie couvre les composants et non le travail. La garantie ne couvre pas les revêtements clients. * La conformité ESD et Clean-room de nos sièges est garantie 5 ans, à condition que les différents composants du siege (roulettes, vérin, revêtement...) soient régulièrement entretenus et nettoyés avec des solutions adaptées.

Denk aan!

De stoelen worden standaard geleverd met wielen voor zachte vloeren, als optie zijn wielen voor harde vloeren leverbaar. De RH-stoelen zijn alleen bedoeld voor gebruik op arbeidsplaatsen. Laat kinderen nooit met de stoelen spelen! De stoelen zijn gemaakt om lang mee te gaan, zonder problemen te geven. Regelmatige service en onderhoud verlengen echter de levensduur van de stoelen en zijn het behoud van hun goede ergonomische eigenschappen. Neem contact met ons op voor meer informatie over serviceovereenkomsten.

Probeer nooit een stoel te repareren zonder dat u eerst contact met ons of de dichtstbijzijnde dealer heeft opgenomen. De kussens van zitting en rugleuning zijn eenvoudig te vervangen. Neem contact op met uw dealer voor meer informatie!

Garantievoorwaarden

RH Activ heft 10 jaar garantie*. De garantie wordt berekend vanaf de levermaand en geldt voor fabrieksfouten wat betreft functie, materiaal of productie onder voorwaarde dat het product normal wordt verzorgd en gebruikt (8 uur/ dag). Bij langer gebruik (bijvoorbeeld 24 uur/etmaal) geldt een garantie van een jaar. De garantie is van toepassing op onderdelen, niet op arbeid. De garantie is niet van toepassing op bekledingsmateriaal.

* De ESD- en Cleanroom-kwaliteiten zijn voor 5 jaar gewaarborgd, mits de onderdelen zoals wieltjes regelmatig schoongemaakt en onderhouden worden met een verantwoord schoonmaakmiddel.

Notes



CONGRATULATIONS

on the purchase of your
new RH Activ chair!

Flokk AS

Fridtjof Nansens vei 12 - P.o Box 5055 Majorstuen
N-0301 Oslo, Norway - Tel: +47 22 59 59 00
info-no@flokk.com - flokk.com